

# Série Poštovní schránky

Všestrannost v domě

Modulární  
poštovní  
schránka

**ELVAX**<sup>®</sup>  
Communicating in style

● VIDEOCITOFONIA

● AUTOMAZIONI

● TELEFONIA

● T.V.C.D.

## Série Poštovní schránky

Provedení box na stěnu  
s rámečkem proti dešti  
pro 6 čelních panelů  
ve 2 sloupcích  
po 3 panelech vertikálně.

Barva šedá matová.

Rozměry:  
806x481,5x343  
(Š x V x H).

Sestava je postavena  
na jeden pár podstavců  
art. 256G, s celkovými  
rozměry :  
1016x1620x343 mm  
(Š x V x H).

Heslo

**kvalita v komunikaci**

Poštovní schránky ELVOX jsou  
k dispozici pro instalaci: vnitřní  
zapuštěné do zdi s předním  
i zadním otvíráním, vnější  
na stěnu s předním otvíráním  
a vnější na samonosnou  
konstrukci s uchycením na zem.

Všestrannost modelů umožňuje  
skládání v horizontálním  
i vertikálním směru.

Dostupné jsou pro zařízení  
Sound System, Due Fili, DigiBus,  
s čelním panelem audio/video  
a tlačítka výzvy pro zařízení  
s domovními telefony  
a videotelefony. Do panelů se  
vkládají: hovorové jednotky,  
kamery s hovorovou jednotkou  
nebo elektronické jednotky  
odpovídající typu zařízení (Sound  
System, Due Fili nebo DigiBus).



Série  
Poštovní  
schránky

Provedení vnější box na stěnu  
s rámečkem proti dešti pro 3 čelní  
panely  
(1 sloupec s 3 panely vertikálně).

Barva šedá matová.

Rozměry: 407x481,5x343 mm  
(Š x V x H).

Sestava je postavena na jeden  
podstavec art. 256P, s celkovými  
rozměry : 407x1614x343 mm  
(Š x V x H).

Heslo

vyznamenání za design

Box na stěnu spojený s podstavcem  
typu sloupek art. 256P nebo s jedním  
párem bočních noh art. 256G.  
Podstavec typu sloupek je spojený  
s boxem art. 25A3, pro 3 panely  
v jednom sloupci vertikálně, zatímco pár  
bočních noh art. 256G se používá pro  
boxy s 3, 6, 9 a 12 panely. Použitím  
třech bočních noh art. 256G, jedna  
střední a dvě boční, je možné  
zkombinovat dva vnější boxy vedle  
sebe.





Provedení zapuštěné do zdi.

Instalace poštovní schránky v provedení zapuštění do zdi vyžaduje spojení panelu s krabicí art. 256S, dodávanou samostatně. Pomocí spojek dodávaných s krabicemi je možné je spojovat v horizontálním i vertikálním směru. Krabice art. 256S je určena pro spojení s čelním panelem i s párem panelů pro přední i zadní otvírání.

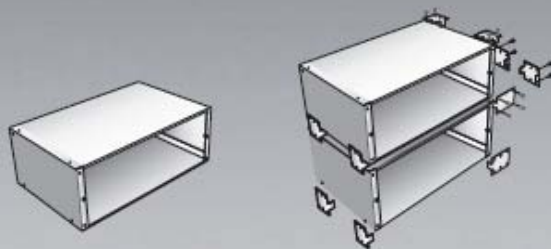

Heslo

modulární řešení

## Panely pro poštovní schránky

Rozměry panelu (ŠxVxH): 395x153,5x35 mm.  
Rozměry štěrbinu pro poštu: (ŠxV): 334x28 mm.



**Art. 2561/35**  
Samostatný panel se štěrbinou, otvírání klíčem. Barva šedá matová, světle šedá RAL 7035 (art. 2561) a kartáčovaný hliník (art. 2561/39).



**Art. 2560/35**  
Samostatný panel „slepý“ otvírání klíčem, bez štěrbinu. Barva šedá matová, světle šedá RAL 7035 (art. 2560) a kartáčovaný hliník (art. 2560/39).



**Art. 256D/35**  
Pár panelů pro přední i zadní otvírání klíčem. Barva šedá matová, světle šedá RAL 7035 (art. 256D) a kartáčovaný hliník (art. 256D/39).



Všechny panely jsou v provedení: rámeček z kopolymeru odolný proti nárazu a UV-záření, čelní dvířka z lisovaného hliníku (síly 4 mm) vyztužená kopolymerem, ochrana proti vybrání, čelní otvírání s 2 klíčky, kryt zámku mosazný pochromovaný. Jmenovky z vodovzdorného materiálu. Panely audio/video jsou připraveny pro vložení hovorové jednotky art.930A, 930D, 930F nebo kamery s hovorovou jednotkou art. 559 a 559C. Panely s tlačítky výzvy jsou osazeny tlačítky a LED osvětlením jmenovek.

## Panely audio/video s tlačítky výzvy

Rozměry panelu (ŠxVxH): 395x153,5x35 mm.



**Art. 25V0/35**  
Čelní panel audio/video bez tlačítek pro hovorové jednotky nebo kamery s hovorovou jednotkou. Barva šedá matová, světle šedá RAL 7035 (art. 25V0) a kartáčovaný hliník (25V0/39).



**Art. 25V2/35**  
Čelní panel audio/video s 2 tlačítky pro hovorové jednotky nebo kamery s hovorovou jednotkou. Barva šedá matová, světle šedá RAL 7035 (art. 25V2) a kartáčovaný hliník (25V2/39).



**Art. 25V4/35**  
Čelní panel audio/video s 4 tlačítky pro hovorové jednotky nebo kamery s hovorovou jednotkou. Barva šedá matová, světle šedá RAL 7035 (art. 25V4) a kartáčovaný hliník (25V4/39).



**Art. 25V6/35**  
Čelní panel audio/video s 6 tlačítky pro hovorové jednotky nebo kamery s hovorovou jednotkou. Barva šedá matová, světle šedá RAL 7035 (art. 25V6) a kartáčovaný hliník (25V6/39).



**Art. 25V8/35**  
Čelní panel audio/video s 8 tlačítky pro hovorové jednotky nebo kamery s hovorovou jednotkou. Barva šedá matová, světle šedá RAL 7035 (art. 25V8) a kartáčovaný hliník (25V8/39).

## Krabičky do zdi

Rozměry (ŠxVxH): 380x140x200 mm.

**Art. 256S**  
Krabičky z pozinkovaného plechu, síly 0,8 mm, pro instalaci poštovních schránek do zdi. Je dodávána samostatně, připravena pro přední i zadní montáž panelů. Vybavena je třmeny pro horizontální i vertikální spojení krabic mezi sebou.



## Přídavné panely s tlačítky výzvy

Rozměry panelu (ŠxVxH): 395x153,5x35 mm.



**Art. 2504/35**  
Přídavný čelní panel s 4 tlačítky. Barva šedá matová, světle šedá RAL 7035 (art. 2504) a kartáčovaný hliník (art. 2504/39).



**Art. 2508/35**  
Přídavný čelní panel s 8 tlačítky. Barva šedá matová, světle šedá RAL 7035 (art. 2508) a kartáčovaný hliník (art. 2508/39).

**Art. 2516/35**  
Přídavný čelní panel s 16 tlačítky. Barva šedá matová, světle šedá RAL 7035 (art. 2516) a kartáčovaný hliník (art. 2516/39).



**Art. 2512/35**  
Přídavný čelní panel s 12 tlačítky. Barva šedá matová, světle šedá RAL 7035 (art. 2512) a kartáčovaný hliník (art. 2512/39).

### Podstavce pro poštovní schránky

Podstavce pro uchycení vnějších boxů na zem.



**Art. 256G**  
Podstavec pro vnější box. Pro každý box s ochranou proti dešti použijte dvě nohy. Pro spojení dvou boxů použijte jednu nohu mezi boxy a dvě na boky. Rozměry (ŠxVxH): 120x1460x400 mm.



**Art. 256P**  
Podstavec typu sloupek pro box s ochranou proti dešti art. 25A3. Rozměry (ŠxVxH): 300x1100x300 mm.

### Box s ochranou proti dešti

Box pro vnější instalaci poštovní schránky na stěnu nebo pro spojení s art. 256G nebo 256P. Vyroben z hliníku (tloušťka 4 mm).



**Art. 25A3**  
Box na stěnu s rámečkem proti dešti pro 3 čelní panely (v jednom sloupci). Použit s podstavcem art. 256G nebo 256P. Barva šedá matová. Rozměry:(ŠxVxH) 405x485x345 mm.



**Art. 25B3**  
Box na stěnu s rámečkem proti dešti pro 6 čelních panelů (ve dvou sloupcích). Použit s párem noh art. 256G. Barva šedá matová. Rozměry:(ŠxVxH) 805x485x345 mm.

**Art. 25C3**  
Box na stěnu s rámečkem proti dešti pro 9 čelních panelů (3x3 vertikálně). Použit s párem noh art. 256G. Barva šedá matová. Rozměry:(ŠxVxH) 1205x485x345 mm.

**Art. 25D3**  
Box na stěnu s rámečkem proti dešti pro 12 čelních panelů (4x3 vertikálně). Použit s párem noh art. 256G. Barva šedá matová. Rozměry:(ŠxVxH) 1605x485x345 mm.

## Montáž poštovních schránek

v provedení od vnějších po stojící ukotvené do podlahy

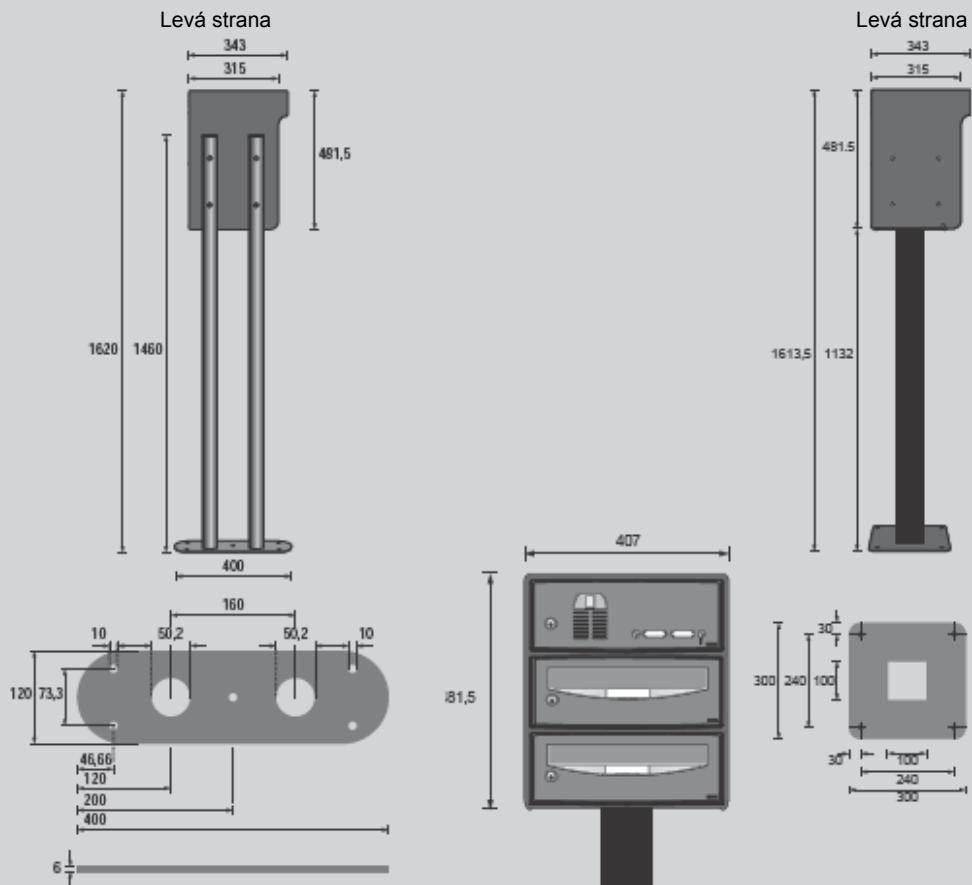

### Barvy panelů



Barva šedá matová (.../35)



Barva světle šedá (RAL 7035), standard



Kartáčovaný hliník (.../39)

**Série**  
Poštovní  
schránky

## Možnosti kombinace

poštovních schránek

Montáž samo stojících poštovních schránek vyžaduje jeden z následujících boxů: art. 25A3, 25B3, 25C3, 25D3.

Je však možná spojit více vnějších boxů podle následujících obrázků.

Jsou dva typy podstavců pro uchycení na zem: art. 256G boční nohy, art. 256P typ sloupek.

Art. 256P se používá pouze pro box art. 25A3.

Artikl	Počet panelů celkem	Počet panelů horizontálně x vertikálně	Vnější rozměry boxů ŠxVxH (mm)	Rozměry s art. 256G (mm)			
				A	B	C	D
25A3	3	1 x 3	407 x 481,5 x 343	547	617	1620	343
25B3	6	2 x 3	806 x 481,5 x 343	946	1016	1620	343
25C3	9	3 x 3	1204 x 481,5 x 343	1344	1414	1620	343
25D3	12	4 x 3	1597 x 481,5 x 343	1737	1807	1620	343

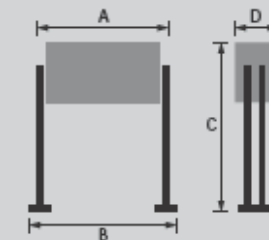

Artikl	Celková váha boxů, panelů a podstavců art. 256G (kg)	Celková váha boxů panelů a podstavců art. 256P (kg)
25A3	53	25
25B3	64	/
25C3	74	/
25D3	84	/

**Poznámka**  
Vnější poštovní schránky ELVOX v provedení na podstavcích, kotvených na zem, potřebují v zemi základ, který udrží váhu sestavy, proto radíme nejdříve udělat vhodný základ, velikosti odpovídající celkové váze sestavy. V tabulkách jsou uvedeny pouze typické váhy a rozměry základních sestav.

Art. 25A3 + 2 x Art. 256G + Art. 256/35 + 2 x 2561/35

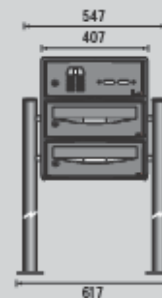

Art. 25B3 + 2 x Art. 256G + Art. 256/35 + 5 x 2561/35

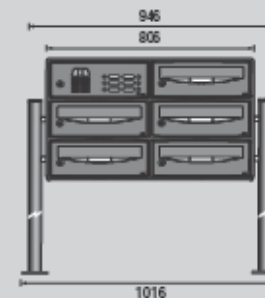

Art. 25C3 + 2 x Art. 256G + Art. 256/35 + 8 x 2561/35

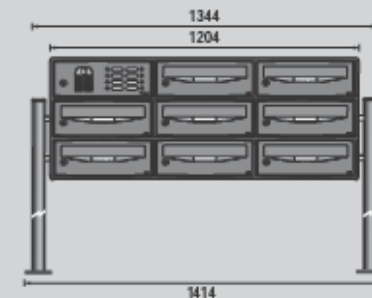

Art. 25D3 + 2 x Art. 256G + Art. 256/35 + Art. 2508/35 + 10 x 2561/35

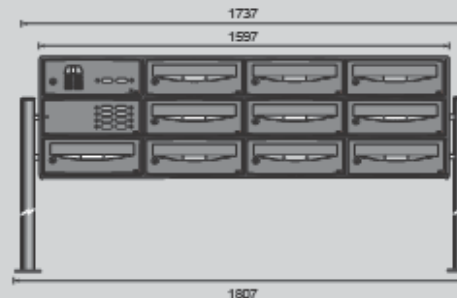

Art. 25A3 + Art. 25C3 + 3 x Art. 256G + Art. 256/35 + Art. 2508/35 + 10 x 2561/35



www.elvox.com

DEFPUB182 - RL01 - 2/2008 - Studioverde



Výhradní zastoupení pro ČR a SR:

**ELVI spol. s r.o.**, Hatě 545

261 01 PŘÍBRAM III

tel. 318 629 704, fax.: 318 633 408

e-mail: [elvox@elvox.cz](mailto:elvox@elvox.cz) <http://www.elvox.cz>

